

対応OS

対象機器

オフィスPCやWindowsサーバ、仮想デスクトップなど

クライアントOS

Windows 11 ^{※7,10}	バージョン ~25H2	・ Enterprise
Windows 10 ^{※7,10,14}	バージョン 22H2	・ Pro

サーバ系OS

Windows Server 2025
Windows Server 2022
Windows Server 2019
Windows Server 2016

手元端末

Windows端末、Mac、iPhone / iPad、Android端末^{※8,9,13}、シンクライアント

Windows端末	Windows 11 ^{※10,12} バージョン ~25H2 Windows 10 ^{※10,14} バージョン 22H2
Mac	macOS 10.14(Mojave) ~ 26 (Tahoe) ^{※13}
iPhone/iPad	iOS/iPadOS 15 ~ 26
Android端末 ^{※8,9,13}	Android 13 ~ 15 ^{※11}

共有機能

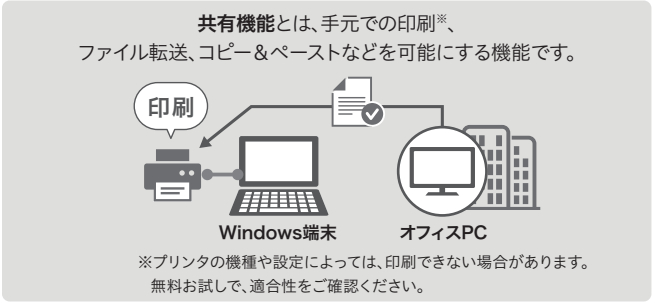
手元端末のOSの種類	共有機能の利用
Windows端末	<p>企業の管理者が許可した共有機能のみ、ユーザは利用できます。</p> <p>共有機能とは、手元での印刷[※]、ファイル転送、コピー&ペーストなどを可能にする機能です。</p>  <p>※プリンタの機種や設定によっては、印刷できない場合があります。無料お試して、適合性をご確認ください。</p>
Mac	—
iPhone/iPad	— (利用できません)
Android端末 ^{※8,9,13}	—

言語

	日本語	英語
リモートアクセス時	<input type="radio"/> (日本語OSの場合)	<input type="radio"/> (日本語以外のOSの場合)
管理機能利用時	<input type="radio"/>	— (未対応)

- ※7 Windows 11 Home、Windows 10 Homeの場合は、ご利用いただけません。
- ※8 Google Playに対応している必要があります。
- ※9 Atom搭載端末は非対応です。
- ※10 32bit(x86)もしくは64bit(x64)以外は非対応です。
- ※11 Android 7以降のマルチウィンドウ機能には対応していません。
- ※12 手元端末がWindows 11の場合、USBキーから起動するビューアアプリはデバイス共有の「手元での印刷」には対応していません。
- ※13 最新の情報は製品HPをご確認ください。
- ※14 Microsoft社によるサポートが終了し、脆弱性により攻撃を受ける可能性があります。対策として拡張セキュリティ更新プログラム(ESU)の契約を推奨します。詳細は製品HPをご確認ください。

価格や仕様の詳細は

マジックコネクト 価格 検索



NTTテクノクロス株式会社
〒220-0012 横浜市西区みなとみらい4-4-5 横浜アイマークプレイス
E-mail : mc.info-ml@ntt-tx.co.jp
製品URL : https://www.magicconnect.net/

「MagicConnect」はNTTテクノクロス株式会社の登録商標です。その他会社名、製品名などの固有名詞は、一般に該当する会社もしくは組織の商標または登録商標です。
●NTTテクノクロスは環境保護に取り組んでいます。
●製品の外観・仕様・価格等は、改善のため予告無く変更することがあります。あらかじめご了承ください。
●このパンフレットに記載されている内容は、2026年5月時点で販売している製品に関する情報です。



ラインナップと価格

消費税別

USBキーを挿すだけで使えるタイプ

PC/タブレット/スマホにアプリをインストールして使うタイプ(USBキー不要)

タイプ

売れ筋 No.1

USB型^{※1}

アプリ型

アプリ型ライト



Windows端末からカンタン接続!



手元端末を「最大3台まで」特定してご利用可能!



手元端末を「1台」に特定してご利用可能!

特長

このような方に /

- ✓ 私物や会社貸与の端末など、Windows端末から使用したい
- ✓ Windows端末の他にMac、iPhone/iPad、Android端末からも使用したい(最大2台まで使用可)

このような方に /

- ✓ 会社貸与のPCやスマートフォンなどいつも同じ端末で使用したい
- ✓ Windows端末、Mac、iPhone/iPad、Android端末からも使用したい

このような方に /

- ✓ Windows端末、Mac、iPhone/iPad、Android端末から1台を特定して使用したい
- ✓ コストを抑えたい

プレミアム 選択可能

細やかなマウス操作や画面の動きが激しいときでも、スムーズな操作性を実現します。CADソフトや動画編集ソフトを利用する方にもおすすめのタイプです。^{※5,6}

使用できる手元端末^{※3}



任意のPC1台



特定の端末2台まで
(OSの選択・組合せは自由)

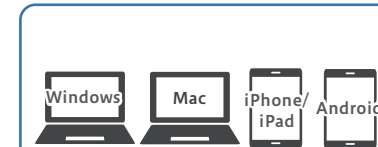

特定の端末3台まで
(OSの選択・組合せは自由)

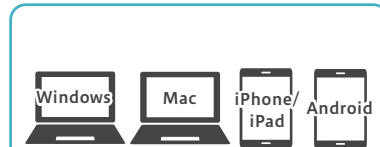

特定の端末1台まで
(お好みのOSを選択)

年間料

21,600円

プレミアム 28,800円

21,600円

プレミアム 28,800円

14,400円

費初期

15,000円

10,000円

5,000円

- ※1 2種類のUSBキーをご用意しております。お申し込み時にご希望のタイプをお選びください。なお、複数お申し込みの場合は両タイプの混在が可能です。
- ※2 USBメモリを利用禁止している環境では許可が必要になる場合があります。無料お試しにて事前に動作をご確認ください。
- ※3 同時使用はできません。
- ※4 Windows端末(アプリのインストール不要)にUSBキーを挿すことでご利用頂けます。
- ※5 手元端末としてWindows OS利用時のマウス操作の追従性向上を図っております。
- ※6 CADや動画編集ソフトなどのライセンス規約でリモートからの利用が禁止されていたり、リモートからの利用を禁止する仕組が導入されている場合は利用できません。

用途別の接続構成と価格例

消費税別

用途に合わせた様々な接続構成を可能にするために、USB型、アプリ型、アプリ型ライトのアカウントと対象機器専用アカウントをご用意しています。

USB型、アプリ型、アプリ型ライトのアカウント …ユーザの手元端末とオフィスPCの両方を接続できます。

対象機器専用アカウント …MC3000*2やWindowsサーバだけを接続できます。年間使用料14,400円、初期費用5,000円です。

★1 グループ化の設定

管理者が、接続する手元端末とオフィスPCなどの組合せ方を指定することです。

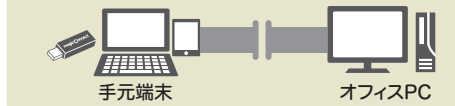

★2 WOLコントローラ「MC3000」

オフィスPCの電源を投入できる、マジックコネクト専用アプリアンスです。



例1 外出先から、電源オンされているオフィスPCに接続する

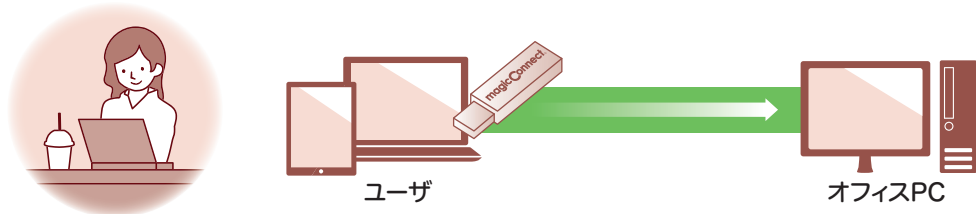

初年度 合計 **36,600円** USB型 **USB型のアカウント** 年間使用料 21,600円 ×1 + 初期費用 15,000円 ×1

次年度以降 合計 **21,600円** USB型 **USB型のアカウント** 年間使用料 21,600円 ×1

例3 支店にいる3名の社員が本社にあるWindowsサーバへ同時に接続する

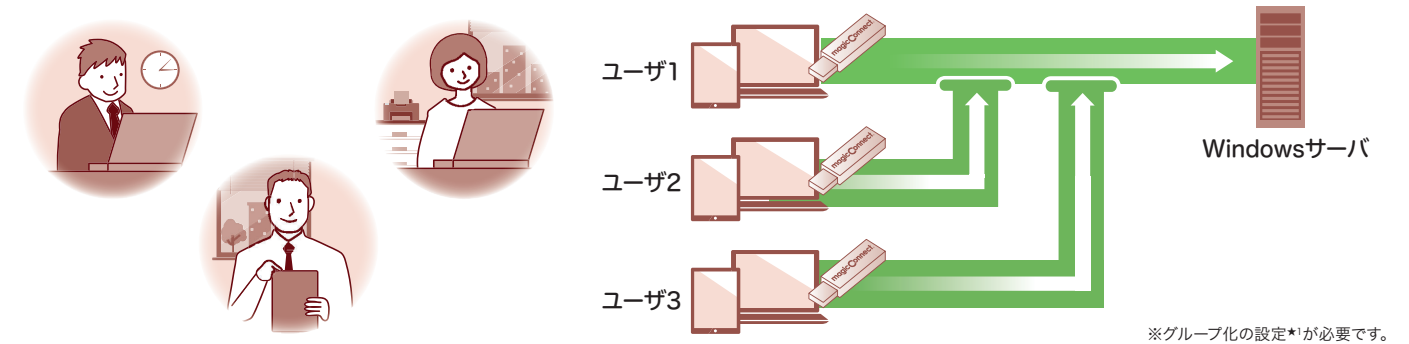

初年度 合計 **109,800円** USB型 **USB型のアカウント** 年間使用料 21,600円 ×3 + 初期費用 15,000円 ×3

次年度以降 合計 **64,800円** USB型 **USB型のアカウント** 年間使用料 21,600円 ×3

例2 在宅時にオフィスPCの電源を投入してから接続する

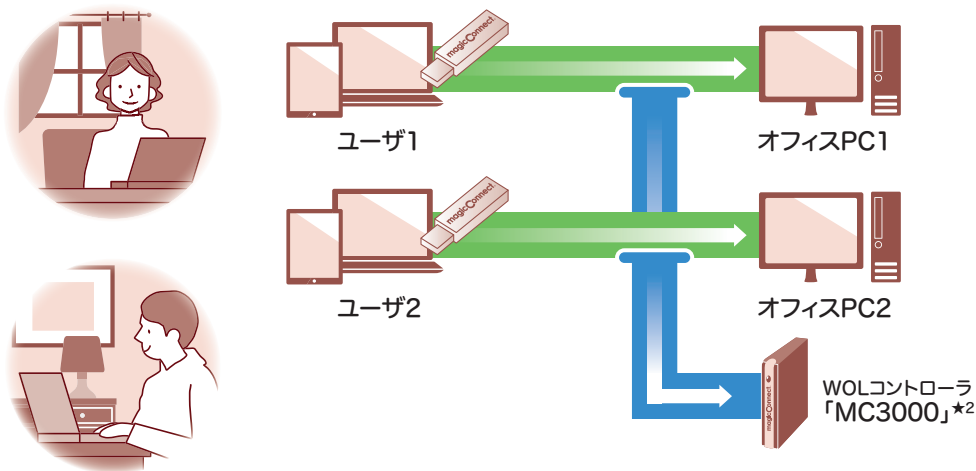

※グループ化の設定*が必要です。 ※WOLコントローラ「MC3000」*2 (オープン価格)は別途購入が必要です。

初年度 合計 **92,600円** USB型 **USB型のアカウント** 年間使用料 21,600円 ×2 + 初期費用 15,000円 ×2

対象機器専用アカウント 年間使用料 14,400円 ×1 + 初期費用 5,000円 ×1

次年度以降 合計 **57,600円** USB型 **USB型のアカウント** 年間使用料 21,600円 ×2

対象機器専用アカウント 年間使用料 14,400円 ×1

例4 1名の担当者が複数の機器を保守する

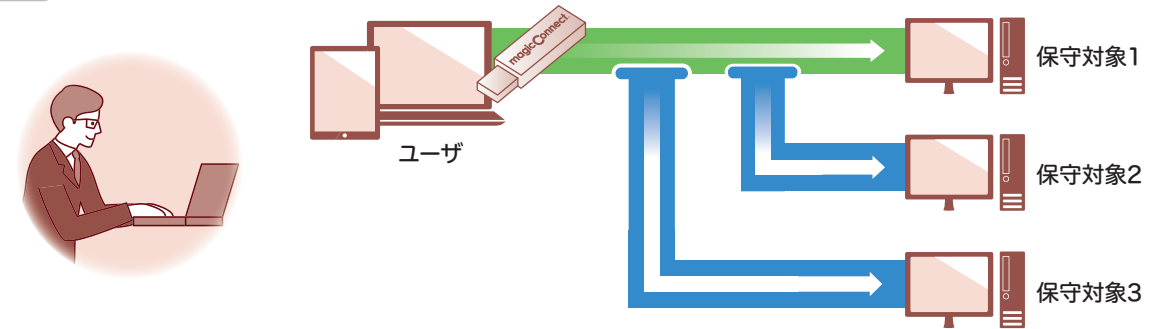

初年度 合計 **75,400円** USB型 **USB型のアカウント** 年間使用料 21,600円 ×1 + 初期費用 15,000円 ×1

対象機器専用アカウント 年間使用料 14,400円 ×2 + 初期費用 5,000円 ×2

次年度以降 合計 **50,400円** USB型 **USB型のアカウント** 年間使用料 21,600円 ×1

対象機器専用アカウント 年間使用料 14,400円 ×2